



SCAPP[®]
AUTOMATION



Bedienungsanleitung

SDT Mini

Konformitätserklärung



SCAPP QUALITY erklärt hiermit, dass das in dieser Bedienungsanleitung beschriebene Produkt allen einschlägigen Bestimmungen der Richtlinie Maschinen (2006/42/EG) entspricht. Die Maschine entspricht weiterhin allen Bestimmungen der Richtlinie Elektromagnetische Verträglichkeit (2014/30/EU).

Folgende harmonisierte Normen wurden angewendet:

- EG-Richtlinie 89/392/EWG (Maschinenrichtlinie) integriert in 91/368, 93/44 und 93/68
- Niederspannungsrichtlinie 73/23/EWG, EN55011 – EN61800 – 3 – EN60974.1
- EEC-Richtlinie zur elektromagnetischen Verträglichkeit EMC 89/336

MODELL: _____

SERIENNUMMER: _____

DATUM: _____

Chemnitz, Deutschland

Annaberger Straße 66-68, 09120 Chemnitz, Deutschland
Tel. 0371 481932-0 | Fax 0371 481932-99
www.scapp.eu | info@scapp.eu

Warnung

**LESEN SIE DIESE ANWEISUNGEN VOR INSTALLATION UND
BENUTZUNG AUFMERKSAM DURCH!**

DAS ARBEITEN MIT MASCHINEN FÜR DAS SCHWEIßEN VON METALLEN BIRGT IMMER GEFAHREN. BEACHTEN SIE DIE VOM JEWEILIGEN HERSTELLER ANGEgebenEN SICHERHEITSANWEISUNGEN.

FEUERGEFAHR

Schweißfunken können Feuer verursachen. Entfernen Sie alle brennbaren Gegenstände aus dem Arbeitsbereich.

STRAHLUNG

Die mit dem Schweißen einhergehenden extrem hellen Lichtstrahlen können Verbrennungen verursachen und die Augen schädigen, reflektierte Strahlen können umstehende Personen verletzen, auch jene, die nicht in direkter Nähe stehen. Schützen Sie sich und Ihre Umgebung mit passenden Schweißfiltern und Schutzvorhängen. Immer passende Schutzausrüstung wie Helm/Maske und Schweißerjacke/-hose tragen.

RAUCHE UND GASE

Schweißrauche und -stäube nicht inhalieren. Schweißrauch mit einem Belüftungssystem aus der Arbeitsumgebung absaugen.

ELEKTRISCHER SCHOCK

Maschine entsprechend gültiger Bestimmungen installieren und erden. Niemals unter Spannung stehende Teile oder Elektroden mit bloßen Händen oder feuchter bzw. abgenutzter Ausrüstung berühren. Isolierende Unterlage verwenden. Sorgen Sie für eine sichere Arbeitsposition.

LÄRM

Übermäßige Lärmbelastung kann das Gehör schädigen. Kapselgehörschutz oder andere geeignete Schutzausrüstung tragen. Sowohl Werker als auch Besucher über mögliche Gefahren aufklären. Stellen Sie entsprechende Schutzausrüstung für Werker zum Schutz vor Lärmbelastung zur Verfügung.

DEFEKTE

Im Fall eines Defekts nicht versuchen, diesen selbst zu reparieren. Kontaktieren Sie einen professionell ausgebildeten Techniker.

GESUNDER MENSCHENVERSTAND

Achten Sie auf mit anderen Prozessen beschäftigte Mitarbeiter, informieren Sie sie, korrigieren Sie sie und wenn nötig, verhindern Sie inkorrekte Verhaltensweisen.

SICHERHEIT

Die Verantwortung für Mitarbeitersicherheit am Arbeitsplatz oder in der Nähe des Schweißsystems trägt allein der Benutzer des Schweißdrehtisches. Diese Sicherheitshinweise sollten in alle Sicherheitsrichtlinien integriert werden, die sich auf Risiken und Gefahren von Schweißsystemen beziehen.

Jede Benutzung der Maschine muss entsprechend der folgenden Bestimmungen erfolgen:

- sie muss in Übereinstimmung mit den Anweisungen des Herstellers erfolgen
- der Anwender muss in der Arbeit mit der Maschine eingewiesen worden sein und geeignet für die jeweilige Anwendung sein

Jeder dem Schweißsystem zugewiesene Bediener muss in Kenntnis sein von:

- der Bedienung der Maschine
- gültigen Sicherheitsbestimmungen
- Benutzung des Systems und dessen technischer Grenzwerte
- Position des Not-Aus-Schalters
- dass unsachgemäße Verwendung zu Personenschäden oder Schäden an der Maschine führen kann
- der Bediener darf das System niemals unbeaufsichtigt betreiben, der Schweißdrehtisch muss vor Verlassen des Arbeitsbereichs über den Not-Aus-Schalter bzw. den Hauptschalter deaktiviert werden

Der Bediener muss jederzeit sicherstellen, dass

- keine Personen, Systemkomponenten, Werkzeuge oder andere Materialien die Bewegungen des Bedieners behindern
- die Maschine regelmäßig gewartet wurde und dass keine Defekte oder Fehlfunktionen vorliegen
- der Not-Aus-Schalter leicht zugänglich ist
- die Funktion aller Notfall- und Sicherheitseinrichtungen täglich sowie nach jedem technischen Eingriff überprüft wird
- Schmierung und Wartung nicht durchgeführt werden, wenn das System in Benutzung ist
- manuelle Bedienung der hydraulischen und pneumatischen Teile nur erfolgt, wenn das System nicht unter Druck steht

Tragen Sie immer passende persönliche Schutzausrüstung:

- Schutzbrillen, flammhemmende Kleidung, Schutzhandschuhe
- locker sitzende Kleidung und Accessoires wie Gürtel, Armbreife oder Ringe dürfen nicht getragen werden, diese können sich in der Maschine verfangen oder zu Verbrennungen führen

Unter Spannung stehende Teile sind nicht für den Benutzer zugänglich:

- nur geschultes Personal (Elektriker) darf das Gerät öffnen und am elektrischen System arbeiten
- das Bedienfeld und das Anschlusspaneel dürfen nicht im laufenden Betrieb geöffnet werden oder wenn das System unter Spannung steht
- das Bedienfeld und das Anschlusspaneel können nur mit einem speziellen Werkzeug geöffnet werden
- stellen Sie sicher, dass alle Masseverbindungen der Aufbauanleitung entsprechen

Brandbekämpfungsmaßnahmen:

- Brandbekämpfungsmittel müssen einsatzbereit und leicht zugänglich sein in dafür vorgesehenen, ausgewiesenen Sicherheitsbereichen
- da Funken von Lichtbögen zu Bränden und Verbrennungen führen können müssen Arbeitsbereich und Systemkomponenten frei von brennbaren Materialien gehalten werden

HANDHABUNG DER MASCHINE

Achtung, diese kleine Einheit muss mittels Schrauben oder vergleichbaren Hilfsmitteln auf dem Arbeitstisch fixiert werden. Die maximale Belastung darf 10 kg in jeder Position nicht überschreiten.

INSTALLATION DER MASCHINE

Stellen Sie sicher, dass die Maschine auf einer stabilen, ebenen, nicht geneigten Unterlage steht. Der Kunde muss einen Leistungsschutzschalter zur Verfügung stellen, der die Maschine von der Stromversorgung isoliert. Dieser Leistungsschutzschalter muss klar markiert sein und es muss möglich sein, ihn zu arretieren, wenn ein selbsttätiges Zurückstellen Mitarbeiter gefährden könnte.

WARNUNG

Verbinden Sie das Massekabel nach Vorschrift mit dem dafür vorgesehenen Verbinder auf der Rückseite des Gerätes (siehe Abb. 1). Das Maschinengehäuse sollte geerdet werden, um zu verhindern, dass Schweißstrom über das Stromversorgungskabel zurückfließt.



Abb. 1

BENUTZUNG DER MASCHINE

STEUERUNG Vorderseite

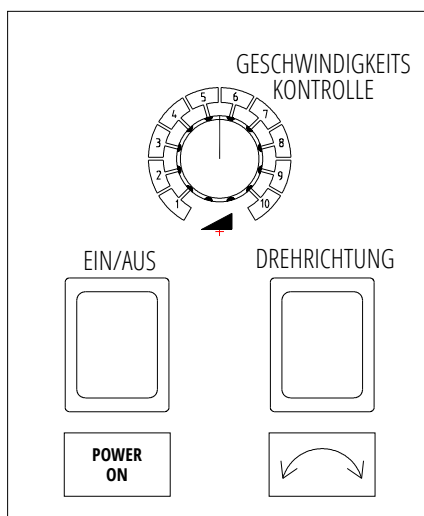

STEUERUNG Rückseite



Abb. 2

Alle Bedienelemente der Maschine befinden sich auf der Vorderseite der Steuerung (siehe Abb. 2), von wo aus sich die diversen Funktionen bedienen lassen. Vgl. Anhang für technische Details dieses Produkts.

- EIN/AUS-HAUPTSCHALTER:

Der Hauptschalter dient zum Ein- und Ausschalten der Maschine.

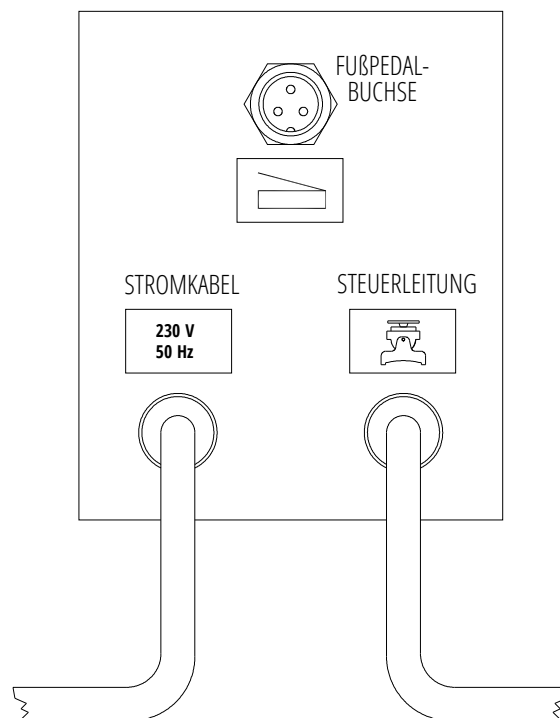
- ELEKTRONISCHE GESCHWINDIGKEITSREGELUNG:

Die Drehgeschwindigkeit des Drehtisches wird über einen MOSFET eingestellt, um eine perfekte Linearität der Drehgeschwindigkeit sicherzustellen.

- DREHRICHTUNG:

Dient zum Ändern der Drehrichtung: im Uhrzeigersinn/gegen den Uhrzeigersinn

– FUßPEDALBUCHSE:

Verbindet die Steuerung mit dem Fußpedal (siehe Abb. 2).

– STROMKABEL:

Verbindet die Steuerung mit einem geerdeten 220-V-Stromanschluss.

- STEUERLEITUNG:

Dieses Kabel ist direkt mit dem Drehtisch verbunden.

FUßPEDALSTEUERUNG:

Das Fußpedal steuert die Drehung des Positionierers.

MANUELLER BETRIEBSZYKLUS 2T/4T:

2T: Zum Start der Rotation das Fußpedal (siehe Abb. 3) betätigen (nicht komplett durchdrücken) und gedrückt halten. Der Drehtisch hält an, wenn der Fuß vom Pedal genommen wird.

4T: Nach einmaligem Betätigen des Pedals (siehe Abb. 3) beginnt sich der Positionierer zu drehen und tut dies solange, bis das Fußpedal erneut betätigt wird.



Abb. 3

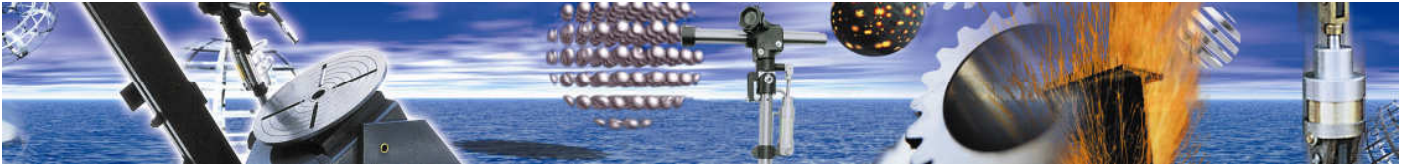

SDT Mini

Kleiner, aber stärker!

Neues Modell



"Der kleinste Positionierer für das wirtschaftliche Schweißen von Hand"

 Posizionatore da banco a tavola rotante per la saldatura manuale di pezzi circolari. Possibilità di fissaggio in morsa. Portata nominale 10 kg. Rotazione con motore elettrico a corrente continua. Pedaliera e modulo di comando forniti in dotazione. Ciclo di lavoro manuale 2T/4T.

 Bench positioner with rotary table for manual welding of circular pieces. Load capacity 10 kg. Rotation activated by a direct current electrical motor, speed electronically adjusted by current feedback. Pedal board and control module included in the supply. Manual working cycle 2T-4T.

 Drehtischpositionierer für Werkbank und Fußboden für manuelles Schweißen von Rundstücken. Nenn Tragfähigkeit 10 kg. Rotation mit Gleichstrom-Elektromotor, elektronisch gesteuerte Geschwindigkeit. Pedalsteuerung und Steuerung sind Teil der Ausstattung. Manueller Betriebszyklus 2T/4T.

 Posicionador para banco, con mesa giratoria para la soldadura manual de piezas circulares. Capacidad nominal de 10 kg. Rotación con motor eléctrico de corriente continua. Pedal y módulo de mando suministrados en dotación. Ciclo de trabajo manual 2T/4T.

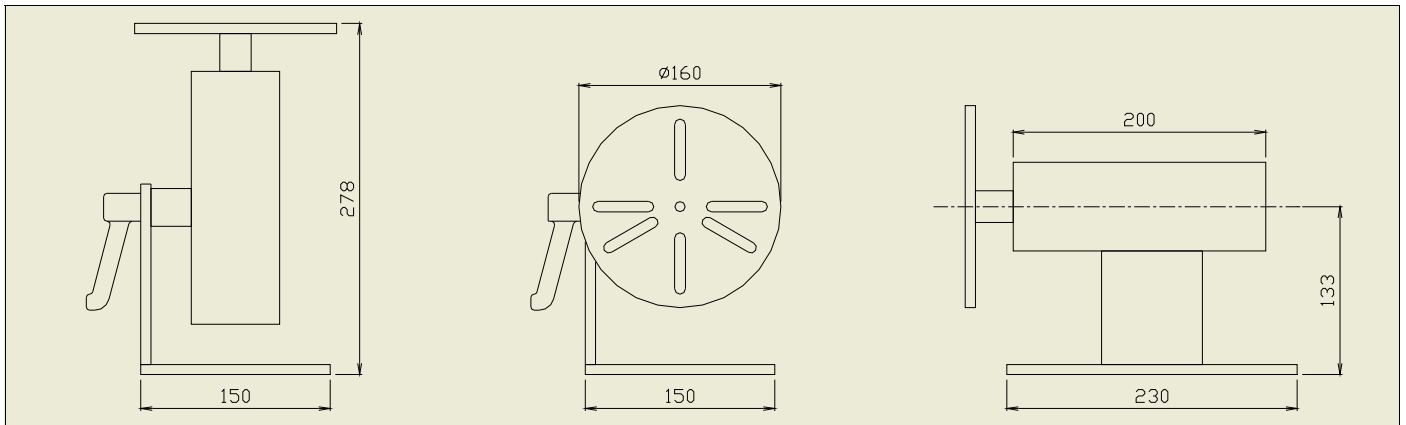
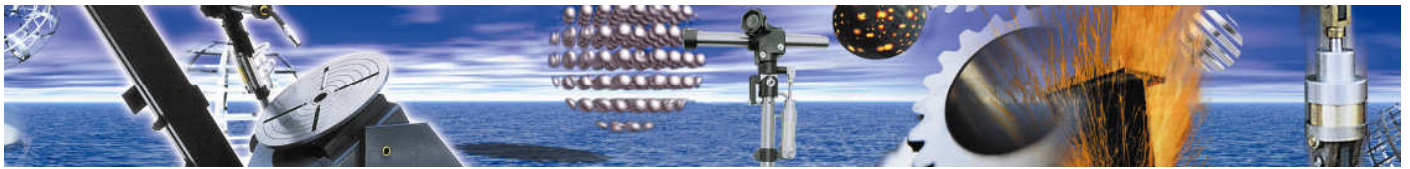

 Caratteristiche	
Portata nominale Kg	10
Tensione di alimentazione	230 V
Velocità tavola regolabile RPM	0,7-12
Orientamento tavola	0-180°
Ciclo 2 - 4 tempi	Ok
Rotazione oraria/antioraria	Ok

 Technical features	
Nominal load	10
Power supply	230 V
Speed range adjustable RPM	0,7-12
Tilting table	0-180°
2T—4T control logic	Ok
Clockwise/counterclockwise	Ok

 Technische Angaben	
Gewicht kg	10
Spannung	230 V
Geschwindigkeit RPM	0,7-12
Tischausrichtung	0-180°
Manueller Betriebszyklus 2T/4T	Ok
Rechts-und Linkslauf	Ok

 Características técnicas	
Capacidad máx kg	10
Tensión de alimentación	230 V
Velocidad RPM	0,7-12
Orientación de la mesa	0-180°
Ciclo de trabajo manual 2T/4T	Ok
Rotación horario y contrario	Ok



SCAPP QUALITY
 Annaberger Straße 66-68
 09120 Chemnitz, Deutschland
 Tel. 0371 481932-0 Fax. 0371 481932-99
 www.scapp.eu | info@scapp.eu

